

Betjeningsvejledning



ecoTEC plus

VC 486/5-5 (H-INT I)

VC 656/5-5 (H-INT I)

DK

Udgiver/Producent

Vaillant GmbH

Berghauser Str. 40 | D-42859 Remscheid
Tel. +49 21 91 18-0 | Fax +49 21 91 18-2810
info@vaillant.de | www.vaillant.de



Indhold

Indhold

| | | | |
|------------------------------------------------------------|-----------|----------------------------------------------------------------|-----------|
| 1 Sikkerhed | 3 | 5.3 Tømning af varmeanlægget..... | 12 |
| 1.1 Handlingsrelaterede advarsler..... | 3 | 5.4 Sikring af rigtigt påfyldningstryk i varmekredsen | 12 |
| 1.2 Korrekt anvendelse..... | 3 | 5.5 Kontrol af kondens afløb og afløbstragt..... | 13 |
| 1.3 Generelle sikkerhedsanvisninger..... | 4 | 6 Afhjælpning af fejl | 13 |
| 2 Henvisninger vedrørende dokumentationen | 7 | 6.1 Aflæsning af servicemeddelelser | 13 |
| 2.1 Overholdelse af øvrig dokumentation | 7 | 6.2 Afhjælpning af fejl | 14 |
| 2.2 Opbevaring af dokumentation..... | 7 | 6.3 Afhjælpning af tændingsfejl | 14 |
| 2.3 Vejledningens gyldighed | 7 | 6.4 Visning af statuskoder (Livemonitor)..... | 14 |
| 3 Produktbeskrivelse | 7 | 7 Standsning | 14 |
| 3.1 Produktets opbygning | 7 | 7.1 Midlertidig standsning af produktet..... | 14 |
| 3.2 Viste symboler | 8 | 7.2 Endelig standsning af produktet..... | 14 |
| 3.3 Display | 8 | 8 Genbrug og bortskaffelse | 14 |
| 3.4 Frostbeskyttelse af varmeanlægget..... | 9 | 9 Garanti og kundeservice | 15 |
| 3.5 Typeskilt..... | 9 | 9.1 Garanti | 15 |
| 3.6 CE-mærkning..... | 10 | 9.2 Kundeservice | 15 |
| 4 Drift | 10 | Tillæg | 16 |
| 4.1 Betjeningskoncept | 10 | A Brugerniveau – oversigt | 16 |
| 4.2 Betjenings- og visningsniveauer | 10 | B Statuskoder – oversigt | 16 |
| 4.3 Grundvisning..... | 10 | C Feilkoder | 17 |
| 4.4 Menuvisning..... | 11 | D Afhjælpning af fejl | 17 |
| 4.5 Opstart af produktet | 11 | | |
| 4.6 Indstilling af sprog..... | 11 | | |
| 4.7 Åbning af stopventiler | 11 | | |
| 4.8 Indstilling af fremløbstemperatur | 11 | | |
| 4.9 Indstilling af varmtvandstemperatur..... | 11 | | |
| 4.10 Frakobling af produktfunktioner | 12 | | |
| 5 Rengøring og vedligeholdelse | 12 | | |
| 5.1 Vedligeholdelse af produktet | 12 | | |
| 5.2 Service..... | 12 | | |

1 Sikkerhed

1.1 Handlingsrelaterede advarsler

Klassificering af handlingsrelaterede advarsler

De handlingsrelaterede advarsler er forsynet med advarselssymboler og signalord, der passer til farens mulige omfang:

Advarselssymboler og signalord



Fare!

Umiddelbar livsfare eller fare for alvorlige kvæstelser



Fare!

Livsfare på grund af elektrisk stød



Advarsel!

Fare for lette kvæstelser



Forsigtig!

Risiko for materielle skader eller miljøskader

1.2 Korrekt anvendelse

Alligevel kan brugeren eller tredjemand udsættes for fare, evt. med døden til følge, og produktet samt andre ting kan blive beskadiget som følge af enhver form for forkert brug.

Dette produkt er en varmegiver, som er beregnet specielt til lukkede varmeanlæg.

Korrekt anvendelse omfatter:

- overholdelse af den medfølgende driftsvejledning til produktet samt alle andre komponenter i anlægget
- overholdelse af alle de eftersyns- og servicebetingelser, der fremgår af vejledningerne.

Dette produkt kan anvendes af børn fra 8 år og derover samt af personer med begrænsede fysiske eller intellektuelle evner eller manglende erfaring og viden, såfremt de er under opsyn eller er blevet undervist i sikker brug af produktet og den dermed forbundne fare. Børn må ikke lege med produktet. Rengøring og vedligeholdelse foretaget af brugeren må ikke udføres af børn, medmindre de er under opsyn.

Anden anvendelse end den, der er beskrevet i denne vejledning, og anvendelse, der går ud over den her beskrevne, er forkert. Forkert anvendelse omfatter også enhver umiddelbar kommerciel og industriel anvendelse.

Bemærk!

Enhver ikke-godkendt anvendelse er forbudt.

1 Sikkerhed

1.3 Generelle sikkerhedsanvisninger

1.3.1 Installation kun ved autoriseret installatør

Installation, eftersyn, vedligeholdelse og reparation af produktet samt gasindstillinger må kun udføres af en autoriseret installatør.

1.3.2 Fare som følge af forkert betjening

Ved fejlbetjening kan du udsætte dig selv og andre for skade.

- ▶ Læs den foreliggende vejledning og alle andre gyldige bilag grundigt, herunder især kapitlet "Sikkerhed" samt advarselshenvisningerne.
- ▶ Udfør kun de aktiviteter, som er beskrevet i den foreliggende driftsvejledning.

1.3.3 Livsfare som følge af udstrømmende gas

I tilfælde af gaslugt inde i bygninger:

- ▶ Gå ikke ind i rum, hvor det lugter af gas.
- ▶ Åbn om muligt alle døre og vinduer, og skab gennemtræk.
- ▶ Brug ikke åben ild (f.eks. lighter, tændstikker).
- ▶ Der må ikke ryges.

- ▶ Brug ikke elektriske kontakter, stik, ringeklokker, telefoner eller andre samtaleanlæg i bygningen.
- ▶ Luk for gassen på gasmålerens stopventil eller hovedventilen.
- ▶ Luk om muligt gasventilen på produktet.
- ▶ Advar beboerne i huset ved at råbe eller banke på deres dør.
- ▶ Forlad straks bygningen, og nægt uvedkommende adgang.
- ▶ Tilkald politiet og brandvæsenet, så snart du er kommet ud af bygningen.
- ▶ Ring til gasforsyningsselskabet fra en telefon uden for bygningen.

1.3.4 Livsfare, hvis røggasrøret er stoppet eller utætte

I tilfælde af røggaslugt inde i bygninger:

- ▶ Åbn alle tilgængelige døre og vinduer, og skab gennemtræk.
- ▶ Sluk produktet.
- ▶ Kontakt en autoriseret installatør.

1.3.5 Livsfare som følge af eksplosive og let antændelige stoffer

- ▶ Brug ikke produktet i lagerrum med eksplosive eller brandfarlige stoffer (f.eks. benzin, papir, maling).

1.3.6 Livsfare ved ændringer på produktet eller i produktets omgivelser

- ▶ Fjern, afbryd eller bloker aldrig sikkerhedsanordningerne.
- ▶ Foretag ikke ændringer af sikkerhedsudstyret.
- ▶ Plomberinger på komponenter må ikke ødelægges eller fjernes.
- ▶ Foretag ikke ændringer:
 - på produktet
 - på tilførselsledningerne til gas, indsugningsluft, vand og strøm
 - på hele røggasinstallationen
 - på hele kondens afløbssystemet
 - på sikkerhedsventilen
 - på afløbene
 - på dele af bygningen, der kan have indflydelse på produktets driftssikkerhed

1.3.7 Livsfare – skabslignende kabinetter

Et skabslignende kabinet kan medføre farlige situationer, hvis

det anvendes til et produkt med rumluftafhængig drift.

- ▶ Kontrollér, at produktet forsynes med tilstrækkelige mængder forbrændingsluft.

1.3.8 Fare for forgiftning på grund af utilstrækkelig forbrændingslufttilførsel

Betingelser: Rumluftafhængig drift

- ▶ Sørg for tilstrækkelig forbrændingslufttilførsel.

1.3.9 Risiko for korrosionsskade på grund af uegnet forbrændings- og rumluft

Spray, opløsningsmiddel, klorholdige rengøringsmidler, maling, klæbemidler, ammoniakforbindelser, støv o.l. kan forårsage korrosion på produktet og i luft-/røggassystemet.

- ▶ Sørg for, at forbrændingslufttilførslen altid er fri for fluor, klor, svovl, støv osv.
- ▶ Sørg for, at der ikke opbevares kemiske stoffer på opstillingsstedet.

1.3.10 Risiko for materiel skade på grund af frost

- ▶ Det er vigtigt, at varme anlægget altid er tændt i frostvejr, og at alle rum opvarmes nok.



1 Sikkerhed

- ▶ Hvis du ikke kan sikre driften, skal du få en VVS-installatør til at tømme varmeanlægget.

1.3.11 Fare for personskade og risiko for materiel skade som følge af forkert eller manglende vedligeholdelse og reparation

- ▶ Forsøg aldrig selv at foretage vedligeholdelsesarbejder eller reparationer på produktet.
- ▶ Lad straks en VVS-installatør afhjælpe fejl og skader.
- ▶ Overhold de foreskrevne vedligeholdelsesintervaller.

1.3.12 Opstart af produktet

- ▶ Tag kun produktet i drift, når kabinettet er helt lukket.

1.3.13 Risiko for tingsskade

Produktets kabinet er ikke dimensioneret til at bære laster. Der er fare for, at det deformeres under vægtpåvirkning.

- ▶ Læg ikke genstande på produktet.



Henvisninger vedrørende dokumentationen 2

2 Henvisninger vedrørende dokumentationen

2.1 Overholdelse af øvrig dokumentation

- ▶ Følg altid alle de driftsvejledninger, der leveres med anlæggets komponenter.

2.2 Opbevaring af dokumentation

- ▶ Opbevar denne vejledning og alle andre gyldige bilag til videre brug.

2.3 Vejledningens gyldighed

Denne vejledning gælder udelukkende for:

Produkt - artikelnummer

| | |
|-------------------------------------|------------|
| VC 486/5-5 (H-INT I) ecoTEC plus | 0010021506 |
| VC 656/5-5 (H-INT I) ecoTEC plus | 0010021507 |

3 Produktbeskrivelse

Dette produkt er en væghængt kondenserende gaskedel.

3.1 Produktets opbygning

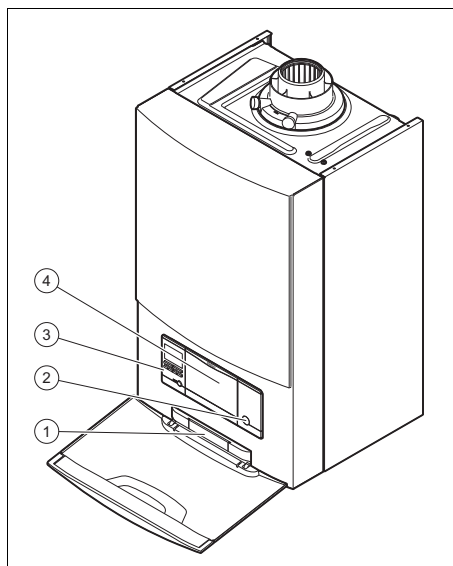

- 1 Skilt med serienummeret på bagsiden
- 2 ON- og OFF-knap
- 3 Betjeningsselement
- 4 Monteringssted for ekstra styring

3 Produktbeskrivelse

3.2 Viste symboler

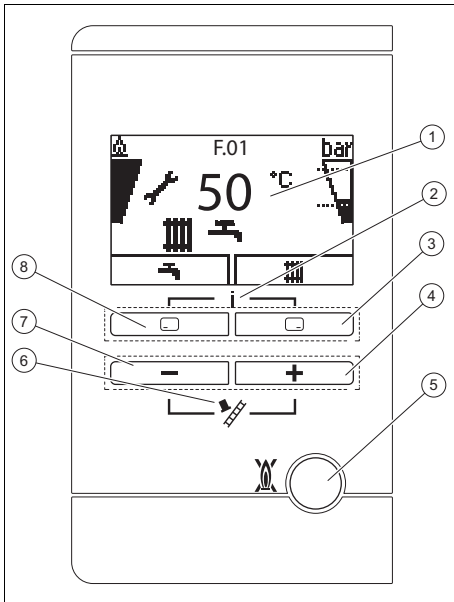

- | | |
|----------------------------------------------|---------------------------------------------|
| 1 Display | 5 RESET-tast |
| 2 Adgang til menuen med ekstra informationer | 6 Skorstensfejerdrift (for skorstensfejere) |
| 3 Højre valgtaste | 7 Tast |
| 4 Tast | 8 Venstre valgtaste |

3.3 Display

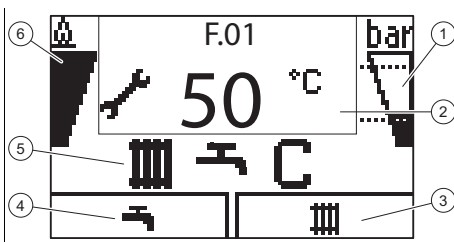

- | | |
|-------------------------------------------------------------------|------------------------------------------|
| 1 Anlægstryk på varmeanlægget | 3 Aktuell funktion af den højre valgtast |
| 2 Aktuell fremløbstemperatur centralvarme, yderligere oplysninger | |

- | | |
|--------------------------------------------|------------------------------|
| 4 Aktuell funktion af den venstre valgtast | 6 Informationer om brænderen |
| 5 Aktiv driftstilstand | |

| Symbol | Betydning | Forklaring |
|--------|-----------------------------------------------------------------------------------------|----------------------------------------------------------------------------------------------------------------------------------------------------------------------------|
| | Korrekt brænderdrift | Brænder ON |
| | Aktuelt anlægstryk på varmeanlægget De stiplede linjer markerer det tilladte område. | <ul style="list-style-type: none"> – Lyser konstant: Påfyldningstryk i det tilladte område – Blinker: Påfyldningstryk uden for det tilladte område |
| | Varmtvandsproduktion aktiveret | <ul style="list-style-type: none"> – lyser konstant: tappedrift, før Brænder Til – blinker: brænder ON i tappedrift |
| | Varmedrift aktiveret | <ul style="list-style-type: none"> – Lyser konstant: Varmekrav i varmedrift – blinker: brænder ON i varmedrift |
| | Service påkrævet | Informationer om servicemeddelelsen i "Livemonitor" |
| | Sommerdrift aktiveret Varmedrift er deaktiveret | |
| | Brænderspærretid aktiveret | For at undgå hyppig aktivering og deaktivering (giver produktet en længere levetid). |
| | Fejl i produktet F.XX | Vises i stedet for grundvisningen, evt. forklarende tekst. |

3.4 Frostbeskyttelse af varmeanlægget

3.4.1 Frostsikringsfunktion



Forsigtig! **Risiko for materiel skade som følge af frost!**

Frostsikringsfunktionen kan ikke sørge for en cirkulation i hele varmeanlægget. For bestemte dele af varmeanlægget kan der følgelig være frostfare, og der er risiko for skader.

- Sørg for, at varmeanlægget fortsat er i drift, og rummene opvarmes nok, hvis du er bortrejst i en frostperiode.





Bemærk
For at frostsikringsanordningerne kan være driftsklare, skal kedlen være tændt.

Hvis fremløbstemperatur centralvarme med ON-/OFF-knappen slået til kommer under 5 °C, går produktet i drift og opvarmer det cirkulerende vand på varmesiden til ca. 30 °C.

3.5 Typeskilt

Typeskiltet er fra fabrikken placeret på undersiden af produktet.

| Angivelser på typeskiltet | Betydning |
|-------------------------------------------------------------------------------------|---------------------------|
|  | Stregkode med serienummer |

| Angivelser på typeskiltet | Betydning |
|-------------------------------------------------------------------------------------|--------------------------------------------------------------------------------------------------------------------------------------------------------------------------------------------------------------------------------------------------------------------------------------|
| Serienummer | Benyttes til kvalitetskontrol; 3. til 4. ciffer = produktionsår Benyttes til kvalitetskontrol; 5. til 6. ciffer = produktionsuge Hjælp til identifikation: 7. til 16. ciffer = produktets artikelnummer Benyttes til kvalitetskontrol; 17. til 20. ciffer = produktionssted |
| ... ecoTEC Plus ... | Produktbetegnelse |
| 2H / 2E / 3P / 2L... | Fra fabrikken indstillet gasart og gastilslutningstryk |
| I12H3P / I2E / I3P... | Godkendt gaskategori |
| Kondensationsteknik | Kedlens virkningsgradklasse iht. EF-direktiv 92/42/EØF |
| Type: Xx3(x) | Tilladte røggastilslutninger |
| PMS | Maksimalt anlægstryk i varmedrift |
| V Hz | El-tilslutning - spænding - frekvens |
| Hi | Nedre kondensationsværdi |
| W | Maksimalt strømforbrug |
| IP | Beskyttelsesklasse |
| III | Varmedrift |
| Qn | Nominelt varmebelastningsområde i varmedrift |
| Pn | Nominelt varmeydelsesområde i varmedrift |
| Pnc | Nominelt varmeydelsesområde i varmedrift (kondensationsteknik) |
| Tmax | Maksimal fremløbstemperatur |
| NOX | Produktets NOX-klasse |
| Kode (DSN) | Specifik produktkode |
|  | Læs vejledningen! |



Bemærk
Kontrollér omhyggeligt, at produktet svarer til gasarten på opstillingsstedet.

4 Drift

3.6 CE-mærkning



CE-mærkningen dokumenterer, at produkterne i henhold til typeskiltet overholder de grundlæggende krav i de relevante direktiver.

Overensstemmelseserklæringen foreligger hos producenten.

4 Drift

4.1 Betjeningskoncept

| Betjeningslement | Drift |
|------------------|------------------------------------------------------------------------------------------------------------------------------------------------------------------------------------------------------------------------------------------------------------------------------|
| | <ul style="list-style-type: none">Indstilling af varmtvandstemperaturAfbrydelse af aktivering af en driftsmådeAfbrydelse af ændring af en indstillingsværdiSkift til et udvælgelsesniveau højere |
| | <ul style="list-style-type: none">Indstilling af fremløbstemperaturAflæsning af anlægstrykAktivering af komfortdriftAktivering af driftsmådeBekræftelse af indstillingsværdiSkift til et udvælgelsesniveau lavere |
| + samtidig | <ul style="list-style-type: none">Åbning af menu |
| eller | <ul style="list-style-type: none">Nedsættelse eller forhøjelse af indstillingsværdiScrolling af menupunkter |

Den aktuelle funktion af tasterne og vises på displayet.

Indstillelige værdier blinker altid, når de vises.

Du skal altid bekræfte ændringen af en værdi. Først derefter gemmes den nye indstilling. Med tasten kan du altid afbryde en proces.

4.2 Betjenings- og visningsniveauer

Produktet har to betjenings- og visningsniveauer.

På brugerniveauet finder du informationer og indstillingsmuligheder, som du har brug for som bruger.

Installatørniveauet er forbeholdt VVS-installatøren. Det er beskyttet med en kode. Kun VVS-installatører må ændre indstillinger på installatørniveauet.

Brugerniveau – oversigt (→ side 16)

4.3 Grundvisning

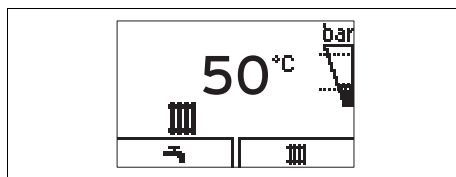

Grundvisningen viser produktets aktuelle tilstand. Når du trykker på en valgtast, vises den aktiverede funktion på displayet. Hvilke af disse funktioner der er adgang til, afhænger af, om der er sluttet en styring til produktet.

Du skifter tilbage til grundvisningen, ved:

- Tryk på for at forlade udvælgelsesniveauet
- ikke at trykke på en tast i over 15 minutter.

Hvis der foreligger en fejlmelding, så skifter grundvisningen til fejlmelding.

4.4 Menuvisning

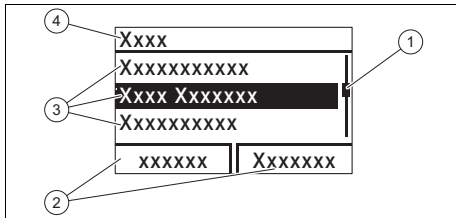

- | | |
|---------------------------|-----------------------------------------------------------------|
| 1 Scrollbar | 3 Valgniveaue ts punkter |
| 2 Aktuel belægning taster | 4 Valgniveaue ts navn |

I tillægget finder du en oversigt over menustrukturen.

Brugerniveau – oversigt (→ side 16)

4.5 Opstart af produktet

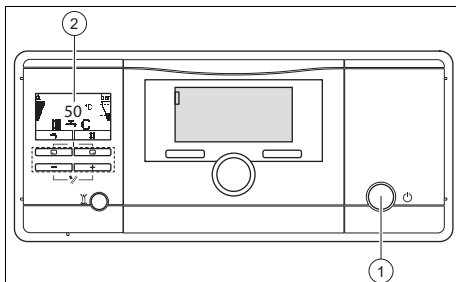

- ▶ Tryk på ON/OFF-knappen (1).
 - ◀ På displayet (2) vises grundvisningen. (→ side 10)

4.6 Indstilling af sprog

1. Tryk på og hold samtidig tasterne og .
2. Tryk desuden kort på .
3. Hold og inde, indtil sprogindstillingen vises på displayet.
4. Vælg det ønskede sprog med eller .
5. Bekræft med .
6. Når det rigtige sprog er indstillet, skal du bekræfte igen med .

4.7 Åbning af stopventiler

1. Få installatøren, som har installeret produktet, til at forklare, hvor stopventilerne sidder og hvordan de skal anvendes.
2. Åbn gasventilen helt til anslag.
3. Åbn servicehanerne i varmeanlæggets fremløb og returløb.

Gyldighed: Produkt med tilsluttet varmtvandsbeholder

- ▶ Åbn koldtvandsstopventilen.

4.8 Indstilling af fremløbstemperatur



Bemærk

Produktet er udstyret med kontrolordninger til luft- og varmtvandsmængde, der ved hvert varmekrav medfører en ventetid på maks. et minut, før varmen starter.

Betingelser: Enheden er ikke tilsluttet til en ekstern eller intern styring

- ▶ Tryk på (III).
 - ◀ På displayet vises den nominelle fremløbstemperatur.



Bemærk

Installatøren har måske tilpasset den maks. mulige temperatur.

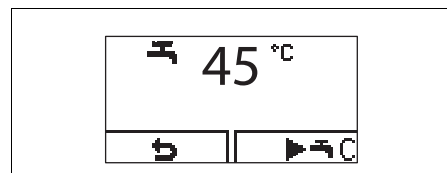

4.9 Indstilling af varmtvandstemperatur

Betingelser: Hvis en ekstern varmtvandsbeholder er forbundet med kedlen, og en beholderføler er tilsluttet.







- ▶ Tryk på tasten (I).

5 Rengøring og vedligeholdelse



- ◁ På displayet blinker den indstillede nominelle varmtvandstemperatur.
- ▶ Foretag ændring af varmtvandstemperaturen med  eller .
- ▶ Bekræft ændringen med .

4.10 Frakobling af produktfunktioner

4.10.1 Deaktivering af varmedrift (sommerdrift)

1. Tryk på  for at slukke for varmedriften, men stadig lade varmtvandsproduktionen være i drift.
 - ◁ På displayet vises den fremløbstemperaturens værdi.
2. Stil fremløbstemperatur centralvarme ved hjælp af  på **Varme OFF**.
3. Bekræft med 
 - ◁ Varmedriften er deaktiveret
 - ◁ På displayet vises symbolet .

4.10.2 Deaktivering af varmtvandsproduktionen

1. Tryk på  for at slukke for beholderopvarmningen og fortsat lade varmedriften være aktiveret.
 - ◁ På displayet blinker den indstillede varmtvandstemperatur.
2. Stil varmtvandstemperatur ved hjælp af  på **Varme OFF**.
3. Bekræft med 
 - ◁ Beholderopvarmningen er deaktiveret.
 - ◁ Kun beholderens frostsikringsfunktion forbliver aktiv.

5 Rengøring og vedligeholdelse

5.1 Vedligeholdelse af produktet

- ▶ Rengør kabinettet med en fugtig klud og lidt sæbe, som ikke indeholder opløsningsmidler.
- ▶ Brug ikke spray, skuremidler, opvaskemidler, opløsningsmiddel- eller klorholdige rengøringsmidler.

5.2 Service

For at produktet kan have en lang og sikker levetid, er det en forudsætning at en VVS-installatør foretager service på produktet minimum hvert andet år. Afhængigt af resultaterne af inspektionen kan en tidligere vedligeholdelse være nødvendig.

5.3 Tømning af varmeanlægget

Ved meget lange udkoblingstider kan frostsikringen sikres ved at tømme varmeanlægget og produktet helt.

- ▶ Kontakt en installatør.

5.4 Sikring af rigtigt påfyldningstryk i varmekredsen

5.4.1 Anlægstryk på varmeanlægget

Når påfyldningstrykket kommer under en værdi på 0,05 MPa (0,5 bar), slår produktet fra. På displayet vises skiftevis fejlmeldingen F.22 og det aktuelle påfyldningstryk. Desuden vises symbolet  efter ca. 1 minut.

5.4.2 Kontrol af anlægstrykket på varmeanlægget

1. Tryk to gange på 
 - ◁ På displayet vises værdierne for det aktuelle anlægstryk og for min. og maks. anlægstryk.

Afhjælpning af fejl 6

2. Alternativ 1:

Betingelser: Påfyldningstrykket er korrekt

- ▶ Kontrollér påfyldningstrykket på displayet.

Resultat:

Anbefalet område for påfyldningstryk: 0,15 ... 0,25 MPa (1,50 ... 2,50 bar)

Påfyldningstrykket ligger inden for det anbefalede trykområde.

2. Alternativ 2:

Betingelser: Varmeanlæggets påfyldningstryk er for lavt.

- ▶ Fyld vand på varmeanlægget.
 - ◁ Hvis varmeanlægget strækker sig over flere etager, kan det være nødvendigt at have et højere anlægstryk. Spørg installatøren om det.
 - ◁ Når der er påfyldt nok varmekredsvand, forsvinder fejlmeldingen af sig selv efter ca. 20 sekunder.

5.4.3 Påfyldning af varmeanlæg



Forsigtig!

Risiko for materiel skade som følge af meget kalkholdige, kraftigt korroderende eller kemikaliefurenede anlægsvand!

Uegnet ledningsvand beskadiger pakninger og membraner, tilstopper vandgennemstrømede komponenter i produktet og varmeanlægget og medfører støjgener.

- ▶ Fyld kun egnet anlægsvand på varmeanlægget.

1. Spørg installatøren om, hvor påfyldningsventilen sidder.
2. Forbind påfyldningsventilen med varmtvandsforsyningen, sådan som installatøren har forklaret det.
3. Åbn alle varmeanlæggets radiatorventiler (termostatventiler).
4. Åbn varmtvandsforsyningen.
5. Åbn påfyldningshanen langsomt, og efterfyld vand, indtil det krævede påfyldningstryk er nået.
6. Luk varmtvandsforsyningen.
7. Udluft alle radiatorerne.
8. Kontrollér påfyldningstrykket på displayet.
9. Påfyld om nødvendigt vand igen.
10. Luk påfyldningsventilen.
11. Vend tilbage til grundvisning. (→ side 10)

5.5 Kontrol af kondens afløb og afløbstragt

Der skal altid være fri passage mellem kondensatafløb og afløbstragt.

- ▶ Kontrollér regelmæssigt kondensatafløbet og afløbstragten for mangler, især for tilstopning.

Der må ikke kunne ses eller mærkes forhindringer i kondensatafløbet og afløbstragten.

- ▶ Hvis du konstaterer mangler, skal disse afhjælpes af en VVS-installatør.

6 Afhjælpning af fejl

6.1 Aflæsning af servicemeddelelser

Når symbolet  vises på displayet, skal der foretages vedligeholdelse af produktet. Produktet er ikke i fejtilstand, men arbejder normalt videre.

- ▶ Kontakt en installatør.

7 Standsning

- ▶ Hvis anlægstrykket samtidig blinker på displayet, skal du bare fylde mere varmekredsvand på anlægget.

6.2 Afhjælpning af fejl

- ▶ Hvis der opstår fejl, skal du gå frem iht. tabellerne i tillægget.
Afhjælpning af fejl (→ side 17)
- ▶ Hvis fejlen ikke kan afhjælpes med de angivne foranstaltninger, eller der opstår fejlmeddelelser (**F.xx**), skal du kontakte en VVS-installatør.



6.3 Afhjælpning af tændingsfejl

Hvis brænderen ikke er tændt efter fem tændingsforsøg, starter produktet ikke og går over i fejl-tilstand. Det markeres med visning af fejlkode F.28 eller F.29 på displayet.

Først når der er foretaget manuel fejlahjælpning på produktet, starter det igen automatisk.

- ▶ Kontrollér, at gasventilen er åben.
- ▶ Tryk på resettasten for at genstarte produktet.
- ▶ Kontakt en VVS-installatør, hvis tændingsproblemet ikke er afhjulpet efter tre resetforsøg.

6.4 Visning af statuskoder (Livemonitor)

- ▶ Tryk på  og  samtidig.
Statuskoder – oversigt (→ side 16)
 - ◁ På displayet vises den aktuelle driftstilstand (statuskode).

7 Standsning

7.1 Midlertidig standsning af produktet

Tag kun produktet midlertidigt ud af drift, når der ikke er risiko for frost.

- ▶ Tryk på ON/OFF-knappen.
 - ◁ Displayet slukker.
- ▶ Hvis længerevarende nedlukning (f.eks. i ferien) skal gasafspærringshanen og koldtandsventilen i kombiprodukter også lukkes.

7.2 Endelig standsning af produktet

- ▶ Overlad det til en VVS-installatør at tage produktet endeligt ud af drift.

8 Genbrug og bortskaffelse

- ▶ Bortskaffelsen af emballagen overlades til den installatør, der har installeret produktet.



Hvis produkter er forsynet med dette mærke:

- ▶ Produktet må i så fald ikke bortskaffes sammen med almindeligt husholdningsaffald.
- ▶ Aflever i stedet produktet til et indsamlingssted for brugte elektriske og elektroniske apparater.



Hvis produktet indeholder batterier, der er forsynet med dette mærke, kan batterierne indeholde sundheds- eller miljøskadelige stoffer.

- ▶ Bortskaf i så fald batterierne på et indsamlingssted for batterier.

9 Garanti og kundeservice

9.1 Garanti

Vaillant yder en garanti på fire år regnet fra opstartsdatoen, såfremt alle anbefalede serviceeftersyn overholdes. I denne garantiperiode afhjælper Vaillant kundeservice gratis materiale- eller fabrikationsfejl. For fejl, som ikke skyldes materiale- eller fabrikationsfejl, f.eks. på grund af en usagkyndig installation eller ureglementeret anvendelse, påtager Vaillant sig ikke noget ansvar.

Fabriksgarantien dækker kun, når installationen er udført af en vvs-installatør /el-installatør. Hvis der udføres service/reparation af andre end Vaillant kundeservice, bortfalder garantien, medmindre dette arbejde udføres af en vvs-installatør. Fabriksgarantien bortfalder endvidere, hvis der er monteret dele i anlægget, som ikke er godkendt af Vaillant.

9.2 Kundeservice

Vaillant A/S
Drejergangen 3 A
DK-2690 Karlslunde
Danmark

Vaillant Kundeservice: 46 160200

E-Mail: service@vaillant.dk

Tillæg

Tillæg

A Brugerniveau – oversigt

| Indstillingsniveau | Værdier | | Enheden | Inkrement, valg | Fabrik-sindstilling |
|-----------------------------|-----------------|-------|---------|-----------------------|---------------------|
| | min. | maks. | | | |
| Anlægstryk → | | | | | |
| Anlægstryk | Aktuel værdi | | bar | | |
| Livemonitor → | | | | | |
| Status | Aktuel værdi | | | | |
| Information → | | | | | |
| Kontaktdata | Telefonnummer | | | | |
| Serienummer | Permanent værdi | | | | |
| Displaykontrast | Aktuel værdi | | | 1 | 25 |
| | 15 | 40 | | | |
| Grundindstillinger → | | | | | |
| Sprog | aktuelt sprog | | | Sprog, der kan vælges | Landspecifik |
| Nulstillinger → | | | | | |
| Reset spærretid | Aktuel værdi | | min | | |

B Statuskoder – oversigt

Statuskoder, der ikke er anført her, kan ses i installationsvejledningen.

| Statuskode | Betydning |
|---------------|--------------------------------------|
| Varmedrift | |
| S.00 | Varmekrav |
| S.01 | Varme i drift Blæser efterløb |
| S.02 | Varmedrift pumpestart |
| S.03 | Varmedrift tænding |
| S.04 | Varmedrift brænder ON |
| S.05 | Varme i drift Pumpe-/For ventilation |
| S.06 | Varmedrift blæserreduktion |
| S.07 | Varmedrift pumpeefterløb |
| S.08 | Varmedrift brænderspærretid |
| Beholderdrift | |
| S.20 | Varmtvandskrav |
| S.21 | Varmt vand drift For ventilation |
| S.22 | Varmtvandsdrift pumpe kører |

| Statuskode | Betydning |
|-----------------|-------------------------------------------------------------------------------------|
| S.23 | Varmt vand drift tænding |
| S.24 | Varmtvandsdrift brænder ON |
| S.25 | Varmt vand drift Pumpe-/Efter ventilation |
| S.26 | Varmt vand drift Efter ventilation |
| S.27 | Varmt vand drift Pumpe efterløb |
| S.28 | Varmt vand Brænder spærretid |
| Andre visninger | |
| S.30 | Rumtermostat (RT) blokerer varmedrift |
| S.31 | Sommerdrift aktiv eller eBUS-styring blokerer varmedrift |
| S.34 | Frostsikring aktiv |
| S.85 | Service meddelelse "Varmtvandsmængde utilstrækkelig, produkt 10 minutter i standby" |

C Feilkoder

| Meddelelse | Mulig årsag | Foranstaltning |
|--------------------------|---------------------------------------------------------------------|-------------------------------------------------------------------------------------------------------------------------------------------------------------------------------------------------------------------------------------------------------------------------------------------------------------------------------------------------------------------------------------------------------------------------------|
| F.22 Anlægstryk for lavt | Anlægstrykket er for lavt. Vandmangel i varmeanlægget. | ► Fyld vand på varmeanlægget. |
| F.28 Tænding mislykket | Efter fem mislykkede tændingsforsøg har produktet skiftet til fejl. | <ol style="list-style-type: none"> 1. Kontrollér, om gasafspærringshanen er åben. 2. Kontrollér, om vandlåsen er fri. 3. Kontrollér, om røggasskakten er fri. 4. Tryk på resettasten i 1 sekund. <ul style="list-style-type: none"> – Resetforsøg: ≤ 5 5. Hvis du ikke kan afhjælpe tændingsfejlen med resetforsøget, skal du kontakte en VVS-installatør. |

D Afhjælpning af fejl

| Fejl | Årsag | Foranstaltning |
|---------------------------------------------------------------------------------------------------------------------------------|-------------------------------------------------------------------------------------------------------------------------|-----------------------------------------------------------------------------------------------------------|
| Produkt går ikke i drift: <ul style="list-style-type: none"> – Intet varmtvand – Varme bliver ikke varm | Den gasafspærringshane, der er installeret på installationsstedet, og/eller gasafspærringshanen på produktet er lukket. | Åbn begge gasafspærringshaner. |
| | Strømforsyningen i bygningen er afbrudt. | Kontrollér sikringen i bygningen. Produktet tændes automatisk igen, når strømforsyningen er genetableret. |
| | Produktet er slukket. | Tænd produktet (→ Kapitel "Aktivering af produktet"). |

Tillæg

| Fejl | Årsag | Foranstaltning |
|----------------------------------------------------------------------------|---------------------------------------------------------------------------------------------------------------------------------------------------------|---------------------------------------------------------------------------------------------------------------------------------------------------------------------------------|
| Produkt går ikke i drift: – Intet varmtvand – Varme bliver ikke varm | Fremløbstemperatur centralvarme er indstillet for lavt eller indstillet til Varme OFF , og/eller varmtvandstemperaturens indstilling er for lav. | Indstil fremløbstemperatur centralvarme og varmtvandstemperatur (→ Kapitel "Indstilling af fremløbstemperatur centralvarme" / → Kapitel "Indstilling af varmtvandstemperatur"). |
| | Anlægstrykket er ikke tilstrækkeligt. Vandmangel i varmeanlægget (fejlmelding: F.22). | Fyld varmeanlægget (→ Kapitel "Påfyldning af varmeanlæg"). |
| | Der er luft i varmeanlægget. | Lad din VVS-installatør udlufte varmeanlægget. |
| | Efter fem mislykkede tændingsforsøg skifter produktet til fejl (fejlmelding: F.28). | Tryk på resettasten i et sekund. Produktet udfører et nyt tændingsforsøg. Kontakt en VVS-installatør, hvis tændingsproblemet ikke er afhjulpet efter 3 resetforsøg. |
| | Hydraulikkredsen er lukket | Kontrollér omhyggeligt, at hydraulikkredsens/-kredsenes afspærringshaner er åbne |
| Varmtvandsproduktion fejlfri, varme starter ikke. | Ekstern styring er ikke indstillet rigtigt. | Indstil den eksterne styring som foreskrevet (→ Betjeningsvejledning til styring). |



0020261444_00

0020261444_00 ■ 28.02.2018

Leverandør

Vaillant A/S

Drejergangen 3 A ■ DK-2690 Karlslunde
Telefon 46 160200 ■ Vaillant Kundeservice 46 160200
Telefax 46 160220
service@vaillant.dk ■ www.vaillant.dk

© Disse vejledninger samt dele heraf er ophavsretligt beskyttet og må kun mangfoldiggøres og distribueres med skriftlig accept fra producenten.
Med forbehold for tekniske ændringer.